

Article: 08095877

Version: 01.01

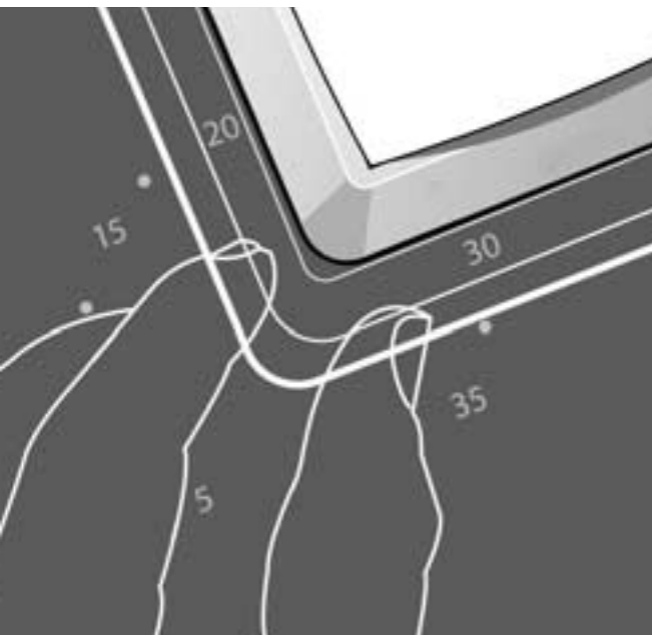

**Devireg™ 535**  
**Терморегулятор програмуємий.**  
**Інструкція з монтажу і**  
**експлуатації**

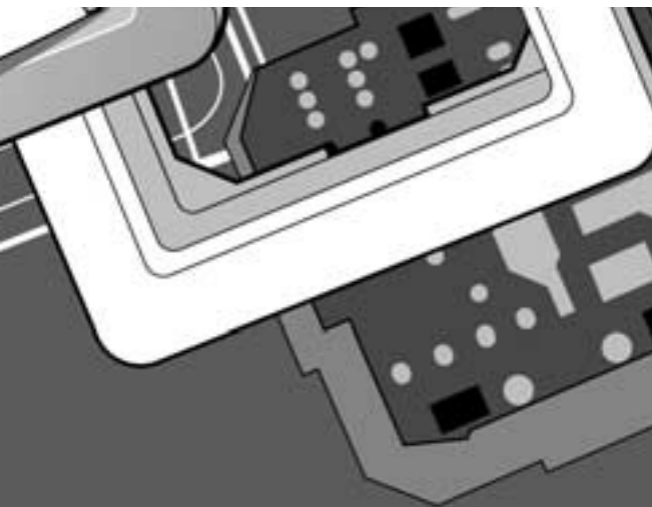

**... придбанням системи обігріву через підлогу фірми DEVI**  
Датська фірма DEVI A/S – Європейський лідер у виробництві таких систем з більш ніж 45-річним досвідом роботи. Ми впевнені, що Ви будете повністю задоволені якістю та надійністю Вашої нової системи.

**DEVI несе до Вашої оселі...**

**Невидиме джерело тепла** - невидима система обігріву через підлогу відкриває широкі можливості для дизайнерських рішень приміщень і вільного розташування меблів.

**Оптимальний комфорт** - DEVI дарує Вам приємне м'яке тепло підлоги і оптимальну кімнатну температуру. Опалення через підлогу – найбільш комфортний тип опалення, оскільки він базується на тому простому факті, що «тепло піднімається знизу догори», забезпечуючи оптимальну температуру на рівні Ваших ніг, тіла і голови.

**Низькі експлуатаційні затрати** – завдяки прецизійним терморегуляторам DEVI і розташуванню нагрівальних елементів безпосередньо під поверхнею підлоги, можливо дуже точне дозування тепла для забезпечення необхідного комфорту при мінімальних енергетичних затратах. Крім того, нагрівальний кабель в конструкції підлоги практично не потребує обслуговування, що також помітно зменшує поточні витрати.

**Тривалу бездоганну роботу** - Ми даємо гарантію 10 років на всі нагрівальні елементи, що встановлюються у підлогу – нагрівальні мати Devimat™ і нагрівальні кабелі Deviflex™ і гарантію 2 роки на терморегулятори Devireg™. Практично ж Ви можете вважати, що нагрівальні кабелі й мати слугуватимуть Вам стільки ж, скільки прослужить будова, в якій вони встановлені, причому, не потребуючи ремонту або профілактичних робіт.

**Гігієну** - оскільки система обігріву через підлогу не викликає інтенсивної циркуляції повітря у приміщенні, кількість пилу, що переноситься, різко скорочується, що в першу чергу, корисно для людей, схильних до алергії та астматичних захворювань. Відсутні шкідливі викиди, наприклад, такі як окис вуглецю (чадний газ).

## Зміст

Монтаж і настройка терморегулятора. ....	4
Розташування Devireg™ 535 .....	4
Монтаж Devireg™ 535.....	5
Інструкція користувача для Devireg™ 535 .....	10
Вступ .....	10
Дисплей, символи і кнопки управління.....	10
Підвищення/зниження заданої температури. ....	11
Використання функцій таймера.....	12
Установки.....	14
Установка часу .....	16
Установка дня тижня .....	17
Установка періодів таймера.....	18
Установка комфортної температури.....	19
Установка пониженої температури.....	19
Установка мінімальної температури пола.....	19
Спеціальні функції.....	20
Функція «Захист від дітей».....	20
Функція «Захист від замерзання».....	20
Функція OFF - вимкнено .....	21
Повернення до заводських установок таймера ..	21
Вибір температури, відображуваної дисплеєм ...	22
Визначення несправностей .....	23
Технічні дані .....	24
Гарантія DEVI™ .....	25

## Розташування Devireg™ 535



Коли Devireg™ 535 використовується з датчиком температури повітря (система «Повного опалення»), висота його установки від підлоги за звичай складає 80-150 см.



У вологих приміщеннях регулятор повинен встановлюватися у відповідності до спеціальних вимог безпеки для цих приміщень.



Регулятор повинен розташовуватися не ближче 50 см від дверей і вікон, які можуть бути відчинені.



Не розташовуйте терморегулятор на стіні, на яку можливо потрапляння прямого сонячного світла.



Не розташовуйте терморегулятор на внутрішній поверхні зовнішніх стін будівлі.

## Монтаж Devireg™ 535

1. Для установки терморегулятора необхідно зняти його передню панель. Для цього за допомогою плоскої викрутки обережно натисніть на пружкі застібки, що знаходяться в решітках охолодження на бокових сторонах – треті знизу отвори решітки.

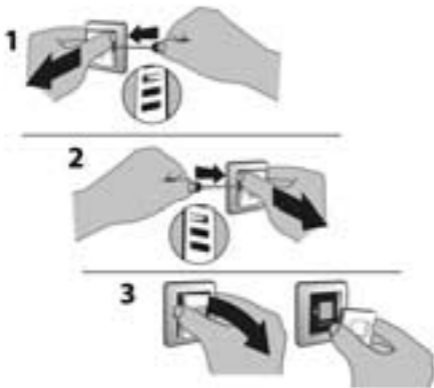

2. Під'єднайте регулятор відповідно до схеми.

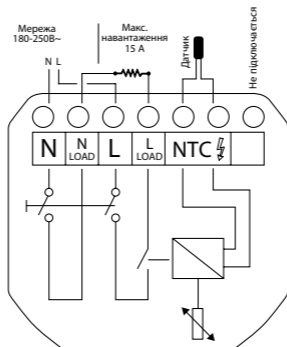

### 3. Вибір типу датчику температури

Після встановлення Devireg™ 535, Вам необхідно обрати спосіб управління нагрівальним кабелем або тип системи – «Тепла підлога» або «Повне опалення», тобто визначити, які датчики температури мають бути задіяні. Є три варіанти.

**«Тепла підлога»** - комфортний підігрів поверхні підлоги. В конструкцію підлоги встановлюється датчик температури підлоги на проводі і управління нагрівальним кабелем здійснюється, виходячи з температури підлоги у даному приміщенні. Передбачається, що у приміщенні функціонує будь-яка система опалення, наприклад водяні батареї. При програмуванні регулятора обирається режим «Датчик підлоги».

**«Повне опалення» приміщення.** Режим призначений для управління кабельними системами опалення прямої дії - підтримання заданої температури повітря у приміщенні. Температура повітря визначається за вбудованим в корпус регулятора датчиком. При програмуванні регулятора обирається режим «Датчик повітря».

**«Повне опалення» приміщення з додатковим датчиком обмеження температури підлоги.** Даний режим призначений для управління системами опалення в дерев'яних підлогах і інших конструкціях, що потребують обмеження температури нагрівального кабелю. Терморегулятор має два датчики: вбудований в корпус датчик температури повітря і датчик обмеження температури підлоги на проводі. «Головним» є датчик температури повітря, у відповідності до показників якого здійснюється управління кабельною системою опалення. Обмеження температури підлоги встановлюється при програмуванні і є тепловим запобіжником, за допомогою якого можна задати максимальну температуру підлоги. Це необхідно, коли в якості покриття підлоги використовуються матеріали з високим тепловим опором (натуральний паркет, лінолеум або ковролін з теплою підосноюю, дерев'яна дошка тощо) або конструкція підлоги має підвищену пожежонебезпеку (дерев'яна підлога на лагах). Установка рівня обмеження температури підлоги за звичай проводиться одного разу при встановленні регулятора. При програмуванні регулятора обирається режим «Два датчики».

Рекомендовано завжди встановлювати в конструкцію підлоги датчик температури підлоги, що входить до комплекту!

Не використовуйте Devireg™ 535 без датчика температури підлоги у випадках, коли нагрівальні елементи встановлені під підлогою, що має покриття з високим термічним опором, наприклад, натуральне дерево, ковролін з високим ворсом тощо!

# Програмування датчиків

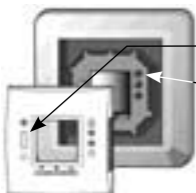

## Вибір типу датчика

Включіть живлення терморегулятора.

Зніміть передню панель. За допомогою тонкої викрутки, олівця або голки натисніть кнопку програмування (верхня праворуч).

Оберіть комбінацію датчиків у відповідності до призначення системи, якою необхідно керувати:

Devireg™ 535 має два датчики температури:

- вбудований в корпус датчик температури повітря
- виносний датчик на проводі, який встановлюється в масиві підлоги

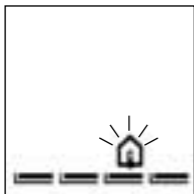

Це дозволяє обрати один з трьох режимів:

 датчик температури підлоги;

 датчик температури повітря;

 два датчики.

Заводська установка  - датчик підлоги.

Для зміни цієї установки, натисніть кнопку ● і використовуючи кнопки зі стрілками ▲▼ оберіть необхідну комбінацію датчиків. Натисніть ● для підтвердження вибору.

Якщо Ви обрали тільки датчик температури повітря, процедуру настройки завершено. Натисніть кнопку програмування (праворуч верхня під кришкою) для підтвердження. Далі див. стор.9.

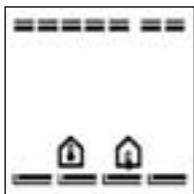
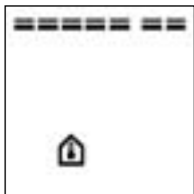

Якщо Ви обрали датчик температури підлоги або два датчики, натисніть ▲▼ для переходу до наступної установки.







## Максимальна температура підлоги

Коли обрані або  датчик температури підлоги, або  два датчики, наступною встановлюється максимальна температура підлоги.

Заводська установка +35°C. Діапазон регулювання від +20°C до +50°C.

Слід пам'ятати, що якщо обрано режим «два датчики», то встановлення цієї температури на низькому рівні може призвести до неправильної роботи системи опалення! Наприклад, якщо встановити обмеження макс. температури підлоги +20°C і потрібно підтримувати повітря на рівні +20°C, то система опалення (нагрівальний кабель) може ніколи не включитися!



Для її зміни натисніть ● і використовуйте кнопки зі стрілками ▲▼ для встановлення необхідної температури. Натисніть ● для підтвердження Вашого вибору.

Якщо Ви обрали комбінацію двох датчиків, процедуру настройки завершено.

Натисніть кнопку програмування (справа верхня під кришкою) для підтвердження. Далі див. стор.9.

Якщо Ви обрали тільки датчик температури підлоги, натисніть ▲▼ для переходу до наступної установки.

## Примітка:

Температура підлоги змінюється в тому місці, де встановлений датчик температури підлоги – за звичай на рівні установки нагрівального кабелю. Наприклад, температура на нижньому боці дерев'яного покриття підлоги приблизно на 10 градусів вище, ніж на верхньому. Виробники дерев'яних підлог, як правило, вказують максимально допустиму температуру на верхній поверхні покриття. Будь ласка, отримайте інформацію у поставщика підлоги про максимально допустиму температуру покриття, що використовується.

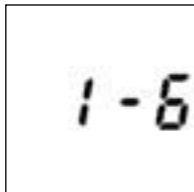
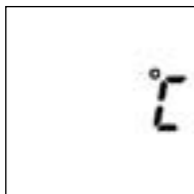

## Установка шкали

Якщо Devireg™ 535 працює тільки з датчиком температури підлоги - система «Тепла підлога», режим  то Ви можете обрати тип індикації температури. Можна обрати або шкалу в градусах Цельсія від 5° до 45°, або шкалу в умовних одиницях від 1 до 6 (що також відповідає значенням від 5°C до 45°C, одна у.о. дорівнює 8°C).

Заводська установка – шкала в градусах Цельсія. Слід пам'ятати, що дисплей показує поточну температуру в місці встановлення датчика температури підлоги, а не на поверхні підлоги. Різниця цих температур може досягати 10°C і більше. Потрібна комфортна температура поверхні підлоги за звичай підбирається користувачем після початкового прогріву системи протягом 0,5-2 днів. Цей час залежить від конструкції підлоги й глибини залягання кабелю.

Для зміни типу індикації натисніть ● і використовуйте кнопки зі стрілками ▲▼ для обрання потрібної шкали.

Натисніть ● для підтвердження вибору.

Процедуру настройки тепер завершено.

Ви можете використовувати кнопки ▲▼ для руху назад або вперед по установкам, якщо є необхідність зміни параметрів встановлених раніше.

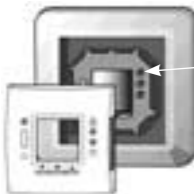

За допомогою тонкої викрутки, олівця або голки натисніть кнопку програмування (верхня праворуч) для виходу з режиму установок.

**4. Встановіть на місце рамку й передню панель.**

## Вступ

Devireg™ 535 – терморегулятор з «простим» електронним таймером, спеціально розроблений для кабельних нагрівальних систем в конструкції підлоги

Devireg™ 535 буде підтримувати комфортну температуру поверхні підлоги або оптимальну температуру повітря у Вашому приміщенні, незважаючи на зміни зовнішньої температури. Програмування оптимальних температур (тобто зниженого рівня обігріву вночі або коли Вас немає вдома) здійснюється надзвичайно легко.

## Дисплей, символи і кнопки управління





Терморегулятор можна включити або виключити за допомогою вимикача мережі.

Це стандартний вигляд дисплею. Зараз на ньому відображено поточну температуру. Символ  означає, що дисплей показує поточну температуру, тобто терморегулятор працює як термометр.

Терморегулятор керується за допомогою трьох кнопок, розташованих під дисплеєм:

- ▼ вниз
- ▲ вгору
- вибір

Дві сховані кнопки для натиснення тонкими предметами призначені для активації спеціальних функцій  «Захист від дітей» - блокує всі кнопки.

-  «Установки регулятора».

# Підвищення/зниження температури

## Дисплей може відображати:



## Підвищення/зниження бажаної температури.



Використовуйте кнопки зі стрілками ▲▼ для підвищення або зниження температури. Температура встановлюється з точністю 0,1°C.

Зверніть увагу, що показник температури на дисплеї повинен блимати під час установки. Взагалі, будь-який символ або величину, що блимає, можна змінювати.

Коли необхідну температуру обрано, Ви повинні зафіксувати цю установку. Для цього є два шляхи:

- Можна натиснути ● для підтвердження установки.
- Можна просто залишити символ, що блимає більш ніж на 10 сек. І підтвердження буде здійснено автоматично.

## Використання функцій таймера

Терморегулятор має «простий» вбудований таймер. Рисочки в нижній частині дисплею показують режим таймера.





Добу розбито на чотири часових періоди у відповідності до моделі програмування:

- Ранок
- День
- Вечір
- Ніч

Вони відображаються за допомогою символів  як вказано на малюнку ліворуч. Початок кожного з цих періодів можна змінювати.



Символ може бути:

 Порожнім: показує, що терморегулятор в цей період підтримує понижену температуру.

 Затемненим: показує, що терморегулятор в цей період підтримує комфортну температуру.

# Чотири програми

Можна обрати чотири різні програми таймера.

<p><b>Програма 1</b> <b>P1</b></p>	<p>Ручний режим. Температура підтримується постійною 24 години на добу, сім днів на тиждень.</p>
<p><b>Програма 2</b> <b>P2</b></p> 	<p>Температура знижується до економічного рівня протягом дня і ночі всі дні тижня.</p> <p>P2 - це програма для робочих днів житлового приміщення, коли температура знижується за відсутності людей в середині дня і вночі. В ранкові години і ввечері підтримується комфортний рівень.</p>
<p><b>Програма 3</b> <b>P3</b></p> 	<p>Температура знижується до економічного рівня тільки в нічний період протягом усього тижня.</p> <p>P3 – це програма для випадку, коли в будинку протягом цілого дня є люди і необхідно мати весь день комфортну температуру. Вночі здійснюється режим економії.</p>
<p><b>Програма 4</b> <b>P4</b></p>	<p>Тижнева програма, за якої:</p> <p>З понеділка по п'ятницю здійснюється P2 (зниження вдень і вночі), а в суботу, неділю - P3 (зниження вночі).</p> <p>P4 – це програма для житлового приміщення при стандартному робочому тижні, коли з понеділка по п'ятницю – це робочі дні, а субота й неділя - вихідні.</p> <p>Зверху на дисплеї 7 прямокутників означають дні тижня з понеділка до неділі.</p>

Заводська установка програм – P1, тобто ручний режим.

# Заводські установки

Заводські установки таймера:

	Тільки датчик підлоги	Тільки датчик повітря	Два датчики
<b>Температура:</b>			
Комфортна	25°C	21°C	21°C
Знижена	5°C	17°C	17°C
<b>Добові періоди:</b>			
Ранок	06:00-08:00		
День	08:00-16:00		
Вечір	16:00-22:30		
Ніч	22:30-06:00		

Ви можете або користуватися цими установками або змінити їх на власний розсуд. Див. розділ «Установки» – установка періодів таймера, стор.18.

## Зміна програм таймера



Для зміни номера програми:

Утримуйте натиснутою кнопку ● більш ніж 2 сек. Символ поточної програми на дисплеї почне блимати. Тепер можна змінити програму, використовуючи кнопки зі стрілками ▲▼  
Для підтвердження обраного номера програми необхідно натиснути ●



## Зміна програм таймера



При роботі терморегулятора для програм P2, P3 і P4 символ, що блимає  показує поточний період доби. Для P4 відображається також і поточний день тижня. Наприклад, на малюнку регулятор працює за програмою P4 - блимає «День» («Day») і відмічено «Понеділок».

Використання кнопок ▲▼ в режимі роботи з таймером (програми P2-P4) дещо відрізняється від використання в ручному режимі (програма P1).



На малюнку ліворуч показано регулятор, що працює за P4. Наприклад, Ви опинилися вдома «Вдень» («Day») в період  коли регулятор підтримує знижену (економну) температуру 20.4°C. Ви можете підвищити (і знизити, звичайно) цю температуру для покращення комфорту в приміщенні. Однак, ці зміни будуть діяти тільки для цього «денного» періоду і не розповсюджуватися на наступні періоди програми зі зниженою температурою, наприклад, період «Ніч» того ж дня тощо.



На малюнку ліворуч показано регулятор, що працює за P4, комфортний період часу «Вечір» («Evening») в «Понеділок». Якщо ж Ви змінюєте температуру в комфортний період  наприклад, як показано, до 22.7°C, то ці зміни розповсюджатся й на всі наступні комфортні періоди, поки Ви не зміните цю температуру на іншу. Тобто у вівторок «Вранці» («Morning») також буде підтримуватися 22.7°C.



## Установки регулятора

Всі установки здійснюються після натиснення кнопки  за допомогою тонкої викрутки, ручки або голки. Тут Ви можете встановити наступне:



- Поточний час



- День тижня



- Початок періодів для таймера («Ранок», «День», «Вечір» і «Ніч»)



- Комфортну температуру





- Понижену (економну) температуру



- Мінімальну температуру підлоги (тільки коли задіяні обидва датчики).





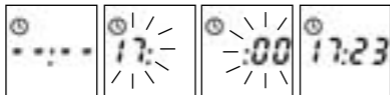

Ви увійшли до меню установок регулятора, натискаючи на кнопку  тонкою викруткою, ручкою або голкою, дисплей при цьому замість температури починає показувати час.

Використовуючи кнопки   Ви можете пересуватися по меню установок.





## Установка поточного часу



Якщо дисплей вказує час, то при натисканні  показники годин починають блимати, відображаючи, що Ви можете встановити необхідне значення за допомогою кнопок   Натисніть  для переходу до установки хвилин. Аналогічно змінюється значення секунд. Натисніть  для підтвердження установки.



## Установка дня тижня





Якщо дисплей вказує дні тижня, то при натисненні  символ дня тижня починає блимати, вказуючи, що Ви можете встановити потрібний день з допомогою кнопок   Натисніть  для підтвердження установки.

## Програмування таймера



Робота терморегулятора з таймером в режимі чотирьох періодів протягом доби передбачає, що він буде включати/вимикати обігрів в призначений час. Однак, через інерційність нагріву конструкції підлоги кабельною системою, необхідно робити упередження включення, щоб компенсувати затримання за часом виходу на задану температуру. Також можна вимикати обігрів трохи раніше бажаного часу.





Якщо блимає символ будь-якого періоду доби  це означає, що можна встановити початок часового інтервалу цього періоду.

Якщо табло дисплея відображає інформацію як на малюнку ліворуч (години і хвилини можуть бути іншими), то при натисненні  починають блимати години і хвилини початку періоду «Ранок» («Morning»). Ви можете їх змінювати за допомогою кнопок   з інтервалом 15 хвилин. Натисніть  для підтвердження установки.





Після цього буде блимати символ  другого періоду, вказуючи, що можна подібно попередньому встановити початок часового інтервалу «День» («Day») Натисніть  для підтвердження установки.



Потім буде блимати символ  третього періоду, вказуючи, що можна встановити початок часового інтервалу «Вечір» («Evening»). Натисніть  для підтвердження установки.



Символ четвертого періоду, що блимає  буде вказувати, що можна встановити початок часового інтервалу «Ніч» («Night»). Натисніть  для підтвердження установки.

**Примітка!** При встановленні часу початку періодів, Ви не можете перейти до попереднього періоду, поки не встановили останній. Це потрібно для того, щоб гарантувати відсутність перекриття періодів. Слід пам'ятати, що час початку періоду є водночас часом закінчення попереднього періоду.



## Установка комфортної температури

Якщо дисплей показує інформацію аналогічну малюнку ліворуч, то при натисненні ● встановлене значення комфортної температури почне блимати.

Ви можете змінити його за допомогою кнопок ▲▼  
Натисніть ● для підтвердження встановленого значення.



## Установка пониженої температури

Якщо дисплей вказує інформацію аналогічну малюнку ліворуч, то при натисненні ● встановлене значення температури, що підтримується в економні періоди почне блимати. Ви можете змінити його за допомогою кнопок ▲▼

Натисніть ● для підтвердження встановленого значення/режиму.

Якщо стрілкою знижувати це значення менш ніж 5°C, то регулятор перейде до режиму вимкнено – «OFF».



## Установка мінімальної температури підлоги

Якщо терморегулятор працює в режимі «Повне опалення» з двома датчиками, то можна задати мінімальну температуру пола.

Наприклад, влітку температура повітря така, що не потребує включення системи «Опалення» (нагрівального кабелю). Однак Ви хочете завжди мати температуру підлоги, наприклад, не нижче 22°C. Тобто регулятор буде включати нагрівальну систему при зниженні температури підлоги нижче 22°C, не залежно від температури повітря.

Поява символу --.-° означає, що мінімальна температура підлоги не задається.

При натисненні ● значення встановленої мінімальної температури підлоги почне блимати.

Ви можете змінити його кнопками ▲▼

Натисніть ● для підтвердження значення.





## Захист від дітей

Ви можете заблокувати всі кнопки управління, натиснувши на сховану кнопку під символом  тонкою викруткою, ручкою або голкою.

Символ замка з'явиться на дисплеї і кнопки управління будуть тепер заблоковані. Для зняття блокування натисніть кнопку під символом замка ще раз.



## Режим захисту від замерзання

Для переведу терморегулятора в режим захисту від замерзання (температура не нижче +5°C) Ви повинні натиснути і утримувати кнопку  до тих пір, поки не буде досягнуто мінімального значення температури – на дисплеї значення 5.0°. Тепер ще раз натисніть  - на дисплеї повинен з'явитися символ «сніжинка», що блимає, і значення температури 5.0°. Якщо Ви випадково намагались встановити захист від замерзання в режимі настройки регулятора, то символ «сніжинки» на екрані не виникне.



Для підтвердження цього режиму можна натиснути  або, нічого не натискаючи, залишити символи, що блимають, більш ніж на 10 сек., і підтвердження відбудеться автоматично.



Терморегулятор буде знаходитися тепер у режимі захисту від замерзання - символ сніжинки. Дисплей буде вказувати поточну температуру.

Для виходу з цього режиму натисніть  більш ніж на 0,5 сек.



## Режим OFF – вимкнено

Режим OFF використовується, якщо Ви хочете вимкнути терморегулятор на тривалий термін, але зберегти при цьому установки таймера.

Для переведу регулятора в режим вимкнено - OFF, утримуйте кнопку ▼ до тих пір, поки не буде досягнуто мінімального значення 5.0°. Тепер двічі натисніть цю ж кнопку ▼ і на дисплеї з'явиться надпис OFF, що блимає – вимкнено. Якщо Ви випадково намагалися встановити цей режим в режимі установки комфортної або зниженої температури, то надпис OFF не з'явиться на екрані.

Для підтвердження цього режиму можна натиснути ● або, нічого не натискаючи, залишити символи, що блимають, більш ніж на 10 сек. І підтвердження здійсниться автоматично.



Терморегулятор тепер знаходиться в режимі OFF - вимкнено. На дисплеї будуть помітні дві короткі горизонтальні рисочки.

Для виходу з цього режиму натисніть ▲ більш ніж на 0,5 сек.

Відновлення заводських установок таймера.

Для того щоб повернути таймер терморегулятора до його початкових заводських установок (див. стор.14), необхідно зробити наступне:

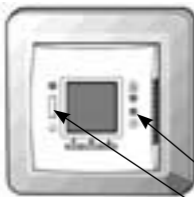

1. Вимкніть терморегулятор.
2. Утримуючи сховану кнопку ⌚ включіть терморегулятор. Світлодіод буде блимати червоним/зеленим протягом 1сек., вказуючи, що таймер повернувся до заводських установок.



## Вибір температури, що відображається на дисплеї

Якщо регулятор працює в режимі з датчиком температури підлоги або з двома датчиками, Ви можете обрати температуру, яку буде відображати дисплей.

В режимі з датчиком температури підлоги (система «Тепла підлога») можна обирати, що буде вказувати дисплей: або температуру, що вимірюється датчиком підлоги, або температуру повітря, що вимірюється вбудованим датчиком, якщо Ви хочете використовувати терморегулятор в якості термометра. Це здійснюється шляхом натиснення на обидві кнопки ▲ і ▼ протягом більше 2 сек. При переході до режиму індикації температури повітря з'являється символ  – температура повітря.

Щоб повернутися до попереднього режиму, натисніть обидві кнопки ще раз.



## Визначення несправностей

Якщо обрано режим з двома датчиками (система «Опалення» з датчиком обмеження температури підлоги), шляхом одночасного натиснення двох кнопок ▲ і ▼ на час більше 2 сек., можна вивести на дисплей температуру датчика підлоги на час близько 2 хвилин. При цьому буде відображатися символ  – температура підлоги.



## Якщо блимає символ «годинник»:

Необхідно встановити поточний час на вбудованому годиннику. Можливо установку було загублено через відключення електроенергії.

Терморегулятор продовжує працювати в ручному режимі.



## Символ E4, що блимає на дисплеї:

Несправність з кодом E4

(Error 4) – терморегулятор перегрівся і відключився. Вимкніть терморегулятор і дайте охолонути протягом деякого часу. Потім знову увімкніть. Якщо несправність не зникла, зверніться до сервісної служби.



## Символи E5 або E6, що блимають на дисплеї:

Несправність з кодом E5

(Error 5) – коротке замикання датчика температури підлоги.



Несправність з кодом E6

(Error 6) – обрив ланцюга датчика температури підлоги.

Перевірте під'єднання датчика температури підлоги, якщо воно в нормі, від'єднайте датчик від регулятора та вимірте його опір омметром. Порівняйте виміряну величину з даними з таблиці технічних характеристик, що наведена нижче. При необхідності заміни датчика, зверніться до сервісної служби.

## Світлодіодна індикація

Devireg™ 535 має світлодіодний індикатор, розташований над вимикачем напруги. Індикатор має п'ять режимів:

Не горить	Систему вимкнено
Зелене світло	Система знаходиться в режимі очікування, нагрів вимкнено. Встановлена температура досягнута.
Зелений, що блимає	Несправний датчик температури підлоги
Червоне світло	Нагрів включено
Червоний/зелений, що блимає	Обмеження за максимальною температурою підлоги не дозволяє досягти заданої температури повітря у приміщенні



# Технічні характеристики

Робоча напруга	180-250 В ~, 50/60 Гц
Споживання в режимі очікування	Не більш 0,3 Вт
Реле: <ul style="list-style-type: none"><li>• Активне навантаження</li><li>• Індуктивне навантаження</li></ul>	15 А / 3500 Вт $\cos \varphi = 0,3$ ; не більш 4 А
Датчик температури	NTC, 15 кОм при +25°C
Опір датчика: <ul style="list-style-type: none"><li>• 0°C</li><li>• 20°C</li><li>• 50°C</li></ul>	42 кОм 18 кОм 6 кОм
Гістерезис	$\pm 0.2^\circ\text{C}$ з датчиком повітря $\pm 0.4^\circ\text{C}$ з датчиком підлоги
Робоча температура	$-10^\circ \div +30^\circ\text{C}$
Режим захисту від замерзання	5°C
Діапазони регулювання	5÷35°C з датчиком повітря, 5÷45°C з датчиком підлоги. Макс. температура підлоги 20÷50°C. Мін. температура підлоги 10÷45°C тільки, в режимі з двома датчиками
Індикація несправностей датчика	Вбудована діагностика датчика температури підлоги: блимає світлодіод і вимикається нагрів, якщо цей датчик закорочено або обірвано.
Клас захисту	IP31
Розміри	85 mm x 85 mm

## Вказівки з утилізації

Прибор, що містить в собі електричні компоненти, не повинен утилізуватися разом з побутовими відходами. Він повинен складуватися і вивозитися у відповідності до місцевих правил утилізації.

## Додаткова інформація

Виріб не містить шкідливих речовин. Зберігати в сухому, теплому місці при температурі від +5°C до +30°C. Регулятор повинен використовуватися тільки за призначенням. Інші умови з установки й експлуатації даної продукції можуть міститися в рекомендаціях сервісного центра або продавця даної продукції. Даний прилад сертифікований «Укрметрестандарт», 03143, м. Київ, Метрологічна, 4.

Ви придбали продукцію датської фірми DEVI A/S, що, за нашим переконанням, дозволить підвищити комфорт у Вашому приміщенні. Якщо ж, всупереч всім очікуванням, придбана Вами продукція перестане функціонувати належним чином, представництво датської фірми DEVI A/S в Україні ТОВ з її «Данфосс ТОВ», що виступає як виробник Європейського Союзу, буде відповідати за вирішення таких проблем у точній відповідності до загальних правил відповідальності за якість продукції, які викладені в Директиві 85/374/СЄЕ. Крім того, фірма DEVI A/S зобов'язується виконувати всі вимоги щодо забезпечення якості продукції, які передбачені національним законодавством Вашої країни.

За умови дотримання всіх, установлених у технічних документах, правил використання продукції, фірма DEVI A/S гарантує відсутність виробничих дефектів продукції й матеріалів, а також - їхнє нормальне функціонування, у межах наступних гарантійних строків:

- для нагрівальних кабелів Deviflex™, нагрівальних матів Devimat™ и монтажних наборів Devicell™ Dry – 10 років;
- для нагрівальних матів Devimat™ для дзеркал – 2 роки;
- для силіконових кабелів – 2 роки;
- для саморегулюючихся кабелів – 5 років;
- для іншої продукції – 2 роки.

Всі гарантійні строки обчислюються з моменту установки й підключення приладів офіційним дилером представника DEVI A/S в Україні (з відповідною позначкою в гарантійному сертифікаті) або - з моменту продажу обладнання, якщо установка й підключення приладів виконані іншими фахівцями.

Обов'язковими формальними умовами для надання гарантії на всі види продукції є:

- наявність гарантійного сертифіката, належним чином (повністю) заповненого й завіреного печаткою офіційного дилера DEVI, бланк якого міститься на звороті. У разі необхідності підтвердження факту набуття продукції у представника фірми DEVI чи її уповноваженого дилера, додатково може вимагатись надання розрахункового документу (чеку, квитанції, платіжного доручення тощо), виданого споживачу продавцем під час придбання товару;
- факт наявності дефекту підтверджується відповідним актом, що повинен бути складений за результатами обстеження продукції, зробленого Сервісним центром фірми DEVI або іншою, спеціально вповноваженою фірмою DEVI, особою, або ж - при обов'язковій участі одного із зазначених осіб;
- вартість продукції повинна бути повністю оплачена покупцем, якщо інше не було спеціально застережене в договорі купівлі-продажу.

У тому випадку, якщо дотримані всі перераховані вище умови, фірма DEVI бере на себе зобов'язання здійснити безкоштовний ремонт виробу або ж зробити його заміну, без будь-яких додаткових платежів з боку покупця. Якщо ж неналежне функціонування обладнання пов'язане з незначними дефектами, фірма DEVI залишає за собою право запропонувати споживачеві, замість заміни дефектного приладу, здійснити його безоплатний ремонт, гарантуючи, при цьому, що такий ремонт буде виконаний якісно й без будь-яких необґрунтованих затримок.

У наданні гарантійного обслуговування (безкоштовного усунення дефектів або безкоштовної заміни продукції) споживачеві буде відмовлено, якщо неналежне функціонування системи або її окремих складових обумовлено:

- порушенням правил зберігання, транспортування, проектування, установки або експлуатації продукції;
- наявністю механічних ушкоджень системи або її складових;
- несанкціонованим (без дозволу Сервісного центра або іншої, спеціально уповноваженої фірмою DEVI, особи) втручанням у роботу системи;
- будь-яким іншим порушенням спеціальних правил і вимог, які викладені в технічній документації, виданій кожному покупцеві продукції DEVI, або містяться в рекомендаціях сервісного центра або продавця зазначеної продукції.

При наявності обставин, які позбавляють покупця права на гарантійний ремонт або заміну продукції, такий ремонт або заміна проводяться на оплатних умовах. При цьому оплаті підлягають як роботи, пов'язані з безпосереднім усуненням дефектів, так і ті роботи, які були проведені з метою виявлення цих дефектів і/або причин їхнього виникнення.

Викладені вище гарантійні умови стосуються винятково зобов'язань, пов'язаних із забезпеченням якості продукції фірми DEVI A/S. Будь-які юридичні питання, пов'язані із продажем, доставкою, іншими відносинами між продавцем і покупцем, регламентуються чинними законами Вашої країни.

Незалежно від того, у якому ступені до Вас можуть застосовуватися ті або інші положення даного документа, Ви завжди можете розраховувати на одержання від фахівців фірми «Данфосс ТОВ» об'єктивної, кваліфікованої й оперативної інформації щодо продукції фірми DEVI A/S, а також на задоволення всіх розумних прохань, що стосуються даної продукції.

# Гарантійний сертифікат

## Гарантія надається:

ПІБ (назва фірми):

---

---

Адреса:

---

---

Поштовий код:

---

---

Телефон:

---

---

### Увага!

Для одержання гарантії усі графи повинні бути заповнені, поставлена печатка офіційного дилера або продавця. Рекламачії подаються тільки через підприємство, що продало Вам виріб.

Виконавець електромонтажних робіт:

---

---

Дата монтажу:

---

---

Тип терморегулятора:

---

---

Код товару:

---

---

Печатка і реквізити офіційного дилера або продавця:



ВИРОБНИК:  
DEVI A/S, Ulvehavevej 61,  
7100 Vejle, Denmark  
(ДЕВІ А/С, Ульвехавевей 61,  
7100 Вайле, Данія)  
Тел. +45 76 42 47 00  
Факс +45 76 42 47 03  
www.devi.com

Ексклюзивний постачальник:  
Представництво DEVI A/S в Україні  
ТОВ з іі «Данфосс ТОВ»  
04080, м. Київ, вул. В. Хвойки, 11  
Тел. +38 (044) 461 87 00  
Факс +38 (044) 461 87 07  
www.de-vi.com.ua  
gd@devi.com

СЕРВІСНИЙ ЦЕНТР:  
НПЦ «Вертикаль»  
03115, м. Київ, вул. Олегівська, 36  
Тел. +38 (044) 455 93 59